

*ДИЗАЙН ПРОЕКТ
ТРЕХКОМНАТНОЙ КВАРТИРЫ*

*Дизайнер
Любовь Спиридонова.
+7 9503 174 987
www.lyubov-designer.ru*

Содержание

1. Обмерный план.
2. Планировочное решение.
3. Схема расстановки мебели.
4. Схема размещения электрических приборов и бытовых розеток.
5. Схема размещения осветительных приборов.
6. Группы выключателей
7. План потолка.
8. Разрезы по потолку.
9. План пола.
10. Отделочный план.
11. Кухня. Развертки стен.
12. Санузлы. Развертки стен.
13. Схема отделки стен в санузлах.
14. Спальня мамы. Прихожая. Развертки стен.
15. Визуализация интерьера квартиры.

					Трехкомнатная квартира	
						ЭП
					Содержание.	Дизайнер интерьера Любовь Спиридонова +7 9503 174 687, +7 9033 400 656 www.lyubov-designer.ru
					Казань 2023	

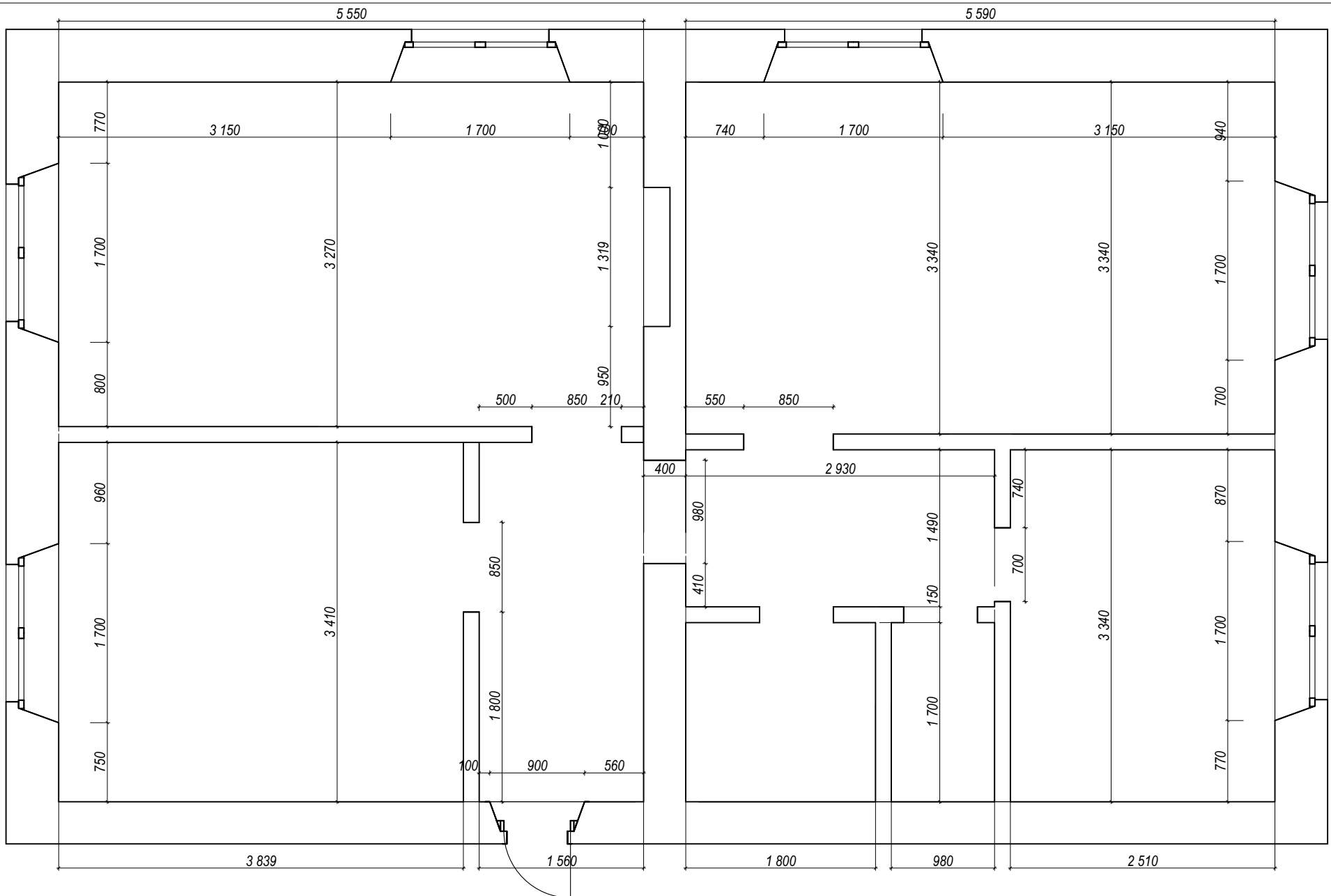

Трехкомнатная квартира

ЭП

Обмерный план. М 1 : 50.

Дизайнер интерьера
 Любовь Спиридонова
 +7 9503 174 687, +7 9033 400 656
 www.lyubov-designer.ru

Казань 2023

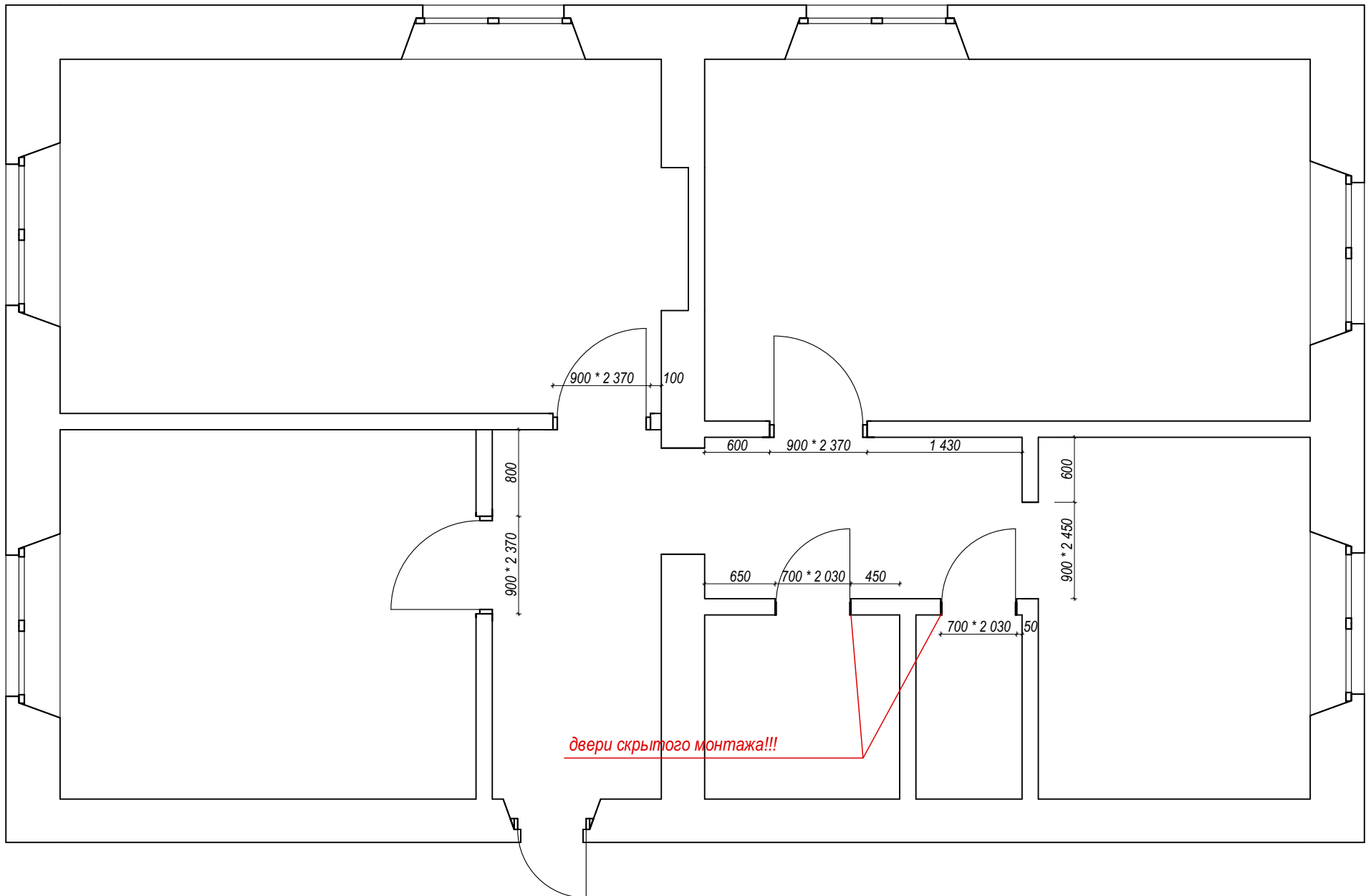

Трехкомнатная квартира

ЭП

Планировочное решение. М 1 : 50.

Дизайнер интерьера
Любовь Спиридонова
+7 9503 174 687, +7 9033 400 656
www.lyubov-designer.ru

Казань 2023

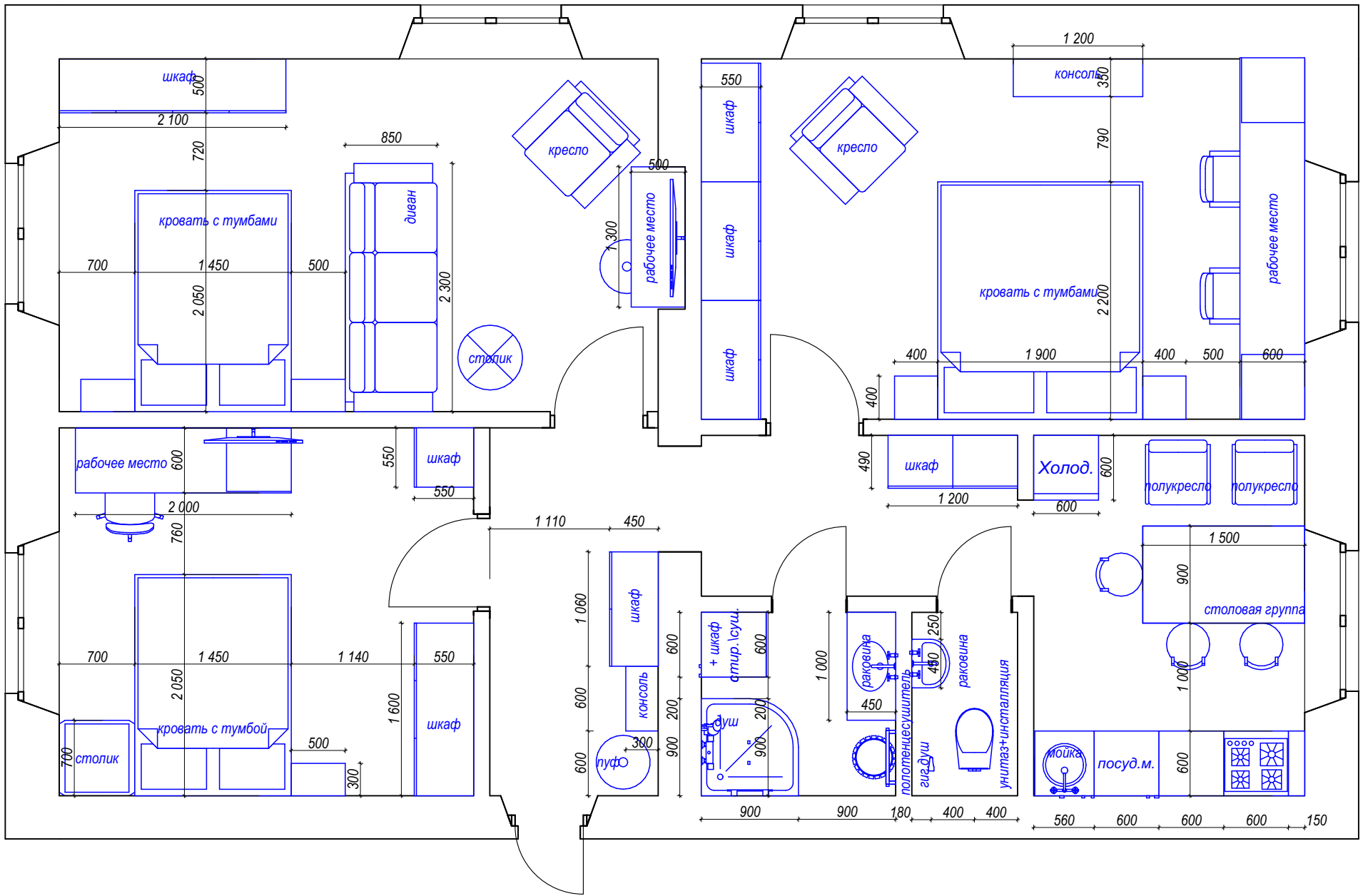









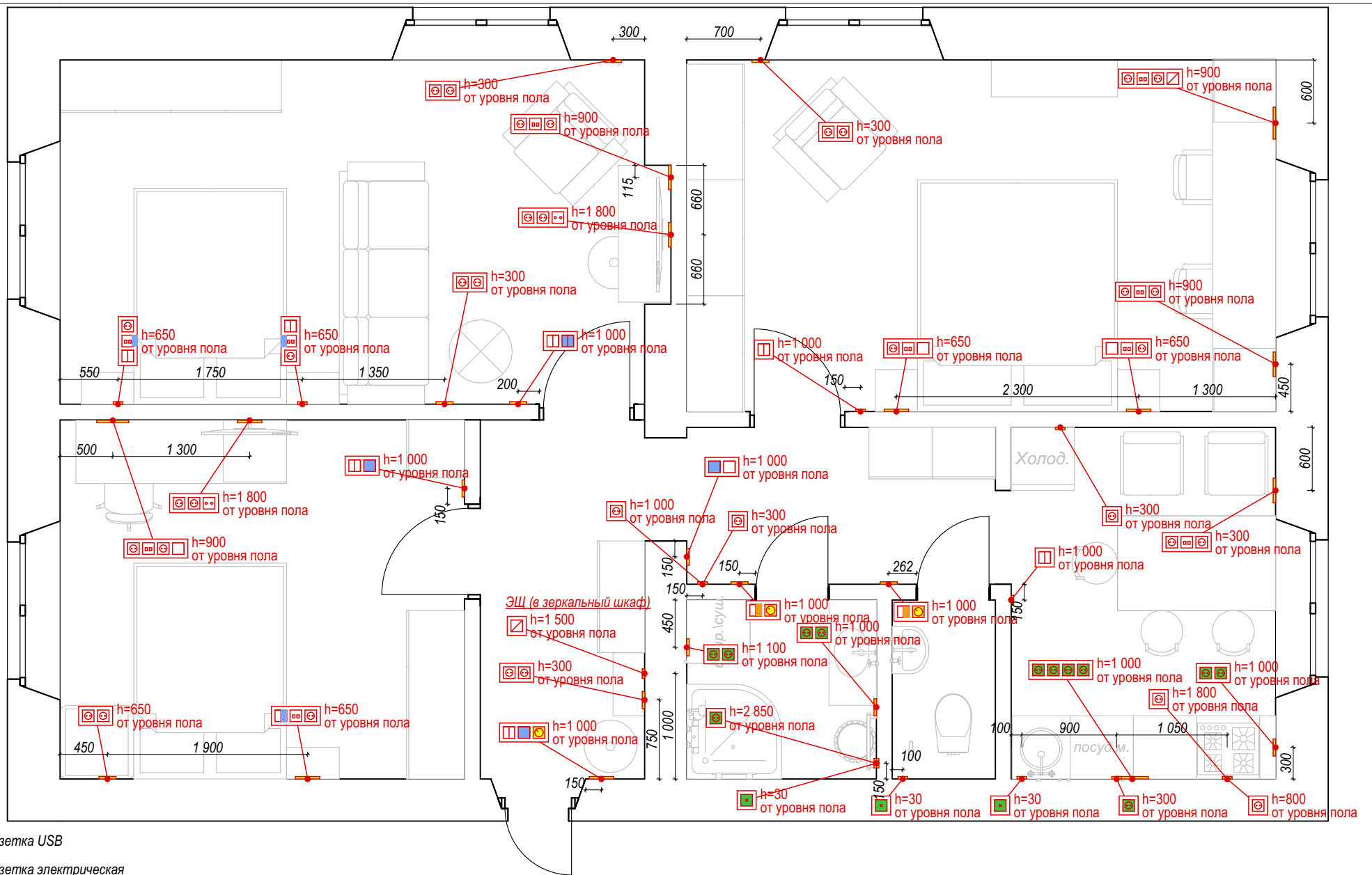

Трехкомнатная квартира

ЭП

Планировочное решение. М 1 : 50.

Дизайнер интерьера
 Любовь Спиридонова
 +7 9503 174 687, +7 9033 400 656
 www.lyubov-designer.ru



-  розетка USB
-  розетка электрическая
-  розетка электрическая влагозащитная
-  регулятор электр. теплого пола
-  выключатель проходной
-  выключатель принудительной вентиляции
-  выключатель двухклавишный
-  ТВ розетка
-  Wi Fi роутер

				Трехкомнатная квартира			
				Схема размещения электрических приборов и бытовых розеток. М 1 : 50.		ЭП	
				Казань 2023		Дизайнер интерьера Любовь Спиридонова +7 9503 174 687, +7 9033 400 656 www.lyubov-designer.ru	

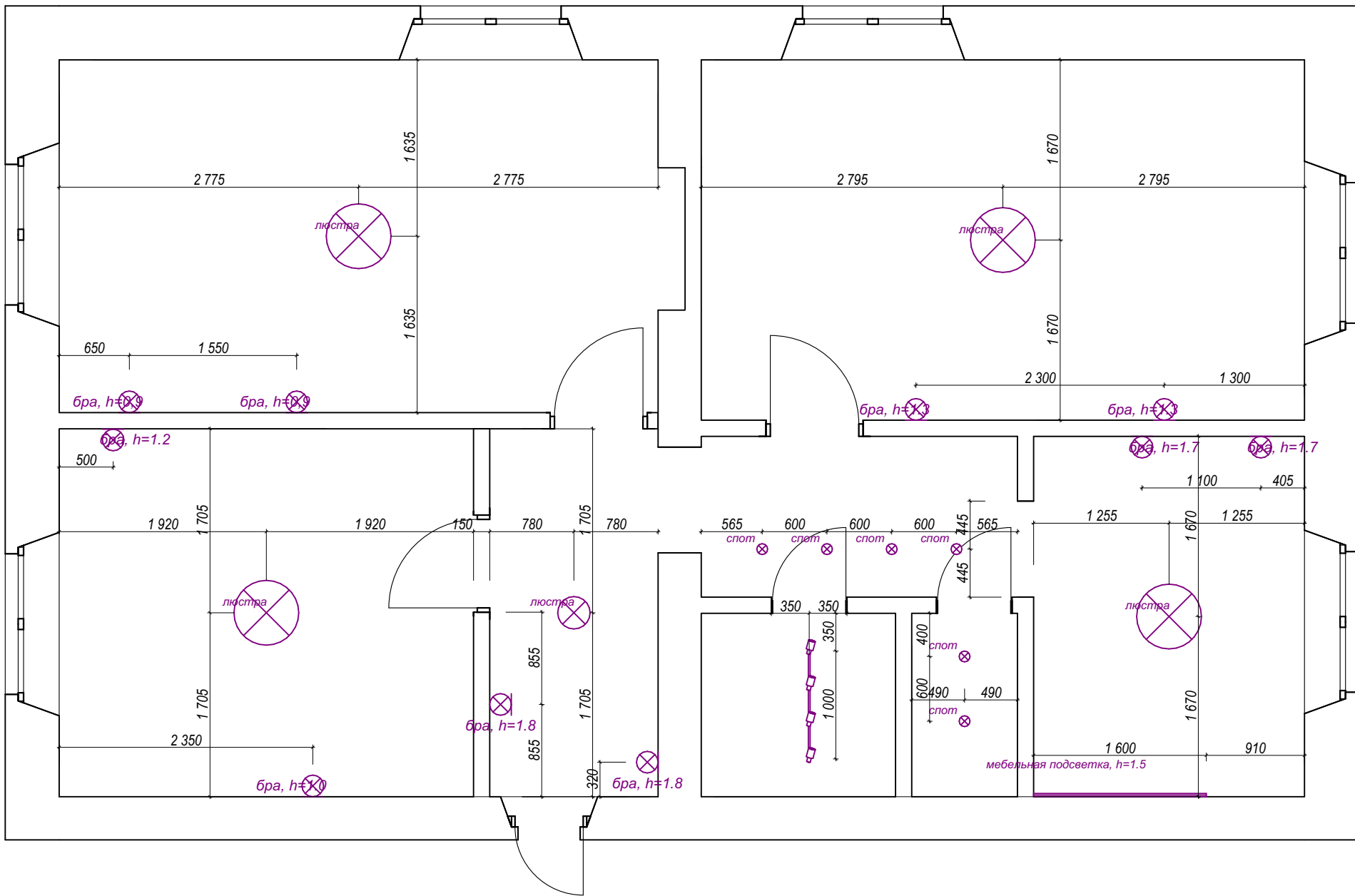

Трехкомнатная квартира

ЭП

Схема размещения светильников. М 1 : 50.

Дизайнер интерьера
Любовь Спиридонова
+7 9503 174 687, +7 9033 400 656
www.lyubov-designer.ru

Казань 2023

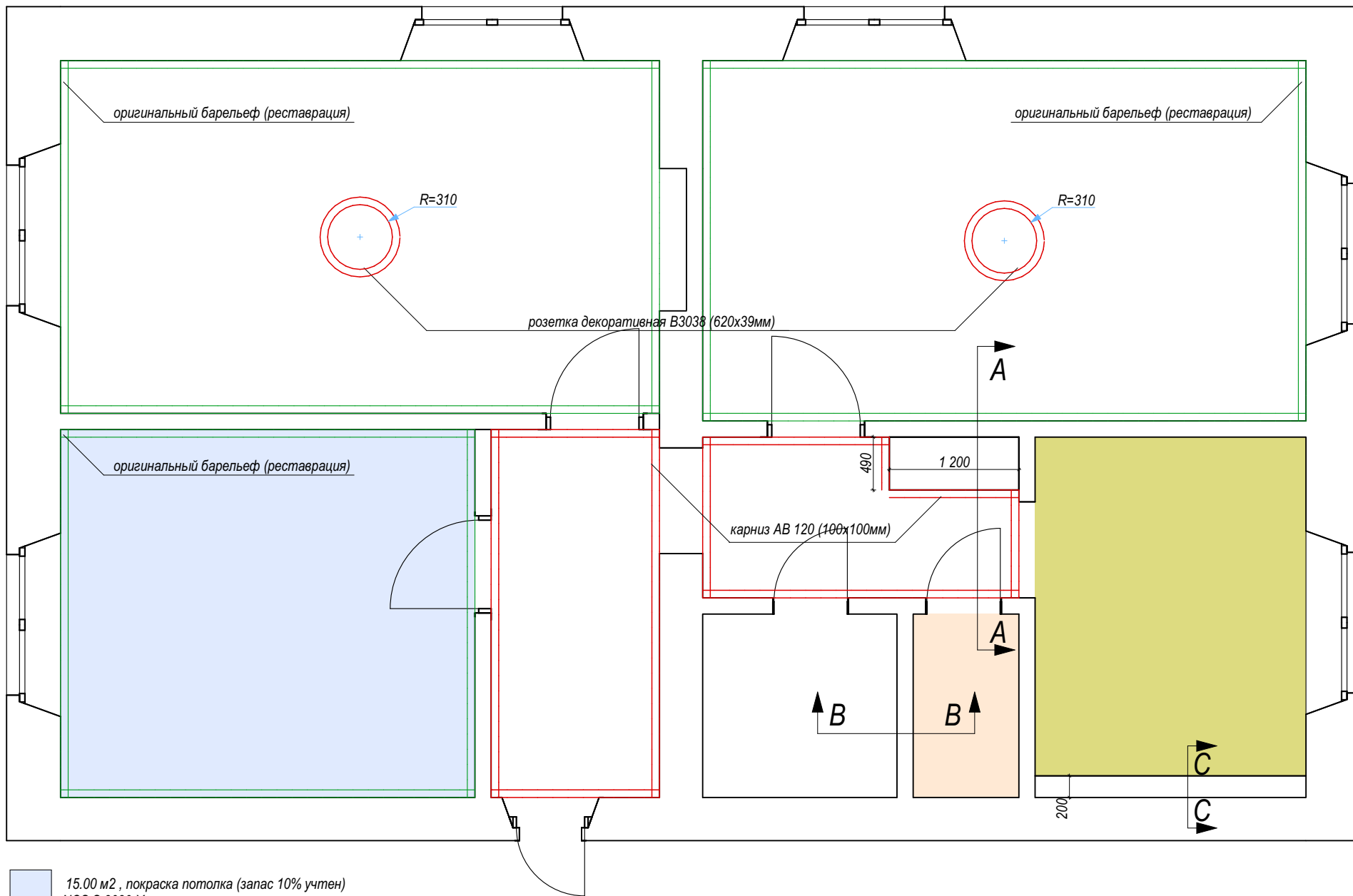

15.00 м², покраска потолка (запас 10% учтен)
NCS S 3030-Y

7,2 м², покраска стен и потолка (запас 10% учтен)
NCS S 2040-Y40R

12.00 м², покраска стен и потолка (запас 10% учтен)
NCS S 3030-Y

Трехкомнатная квартира

План потолка. М 1 : 50.

Казань 2023

ЭП

Дизайнер интерьера
Любовь Спиридонова
+7 9503 174 687, +7 9033 400 656
www.lyubov-designer.ru

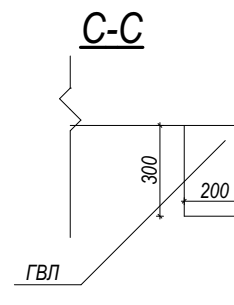
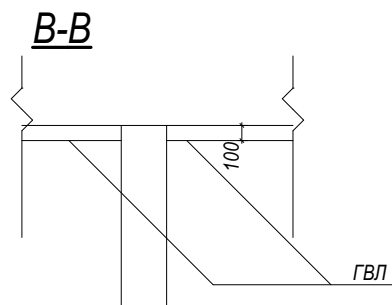
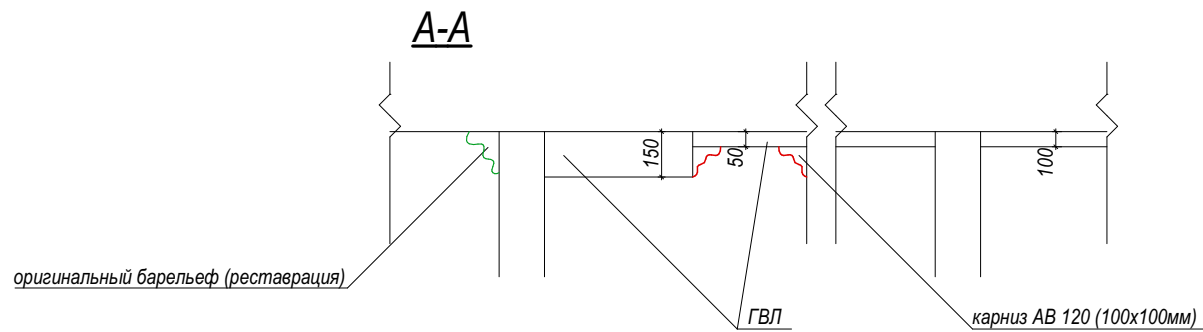

				Трехкомнатная квартира	ЭП
				Разрезы по потолку. М 1 : 25.	Дизайнер интерьера Любовь Спиридонова +7 9503 174 687, +7 9033 400 656 www.lyubov-designer.ru
				Казань 2023	

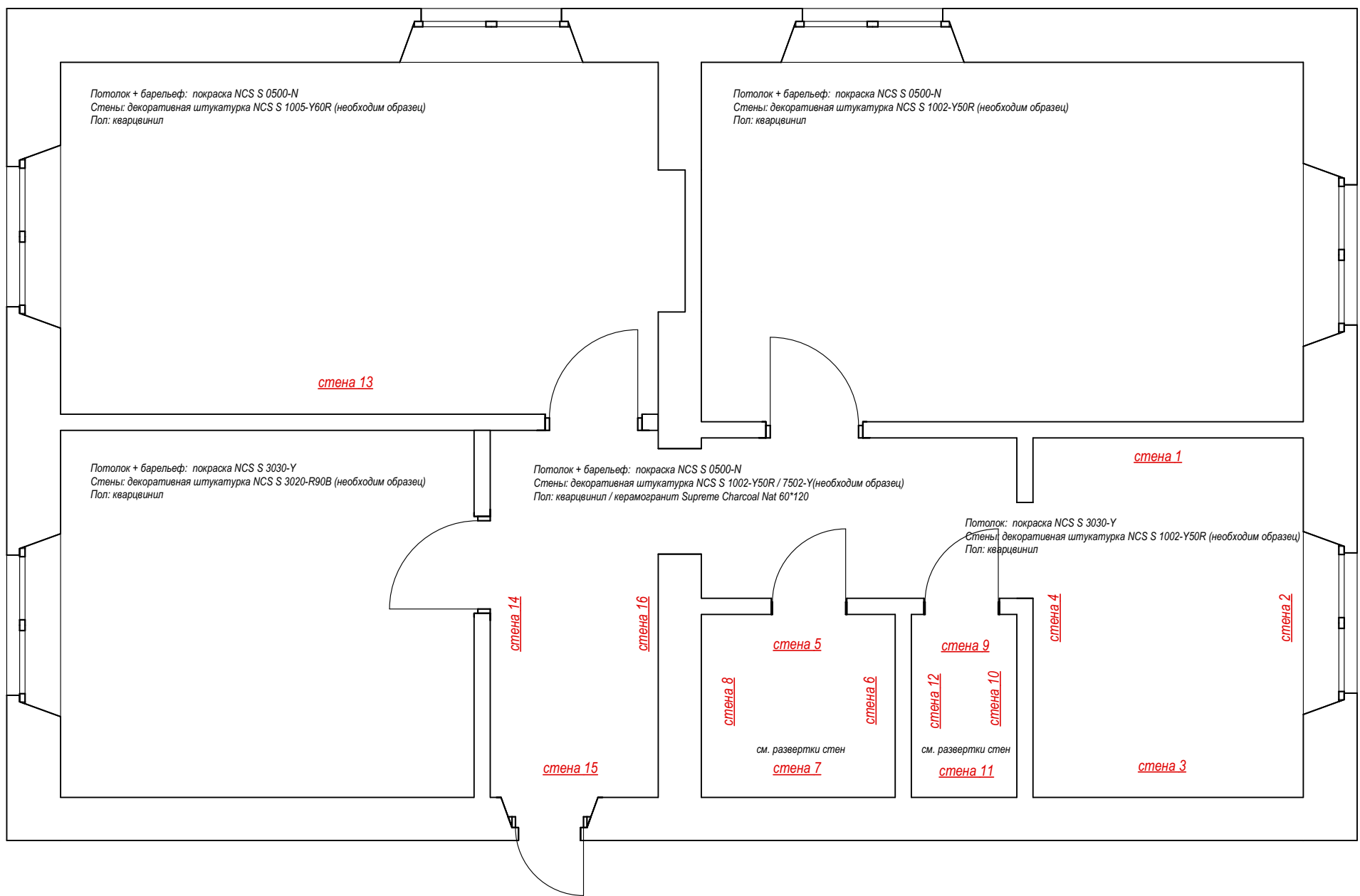

Расчет декоративной штукатурки

декоративная штукатурка NCS S 1002-Y50R (откосы включены) - 95 м2
 декоративная штукатурка NCS S 3020-R90B (откосы не включены) - 45 м2
 декоративная штукатурка NCS S 3020-R90B (откосы не включены) - 39 м2
 декоративная штукатурка NCS S 7502 Y (откосы включены) - 8 м2

Примечание: Площади потолков см. лист "Планировочное решение"
 Площади пола см. лист "План пола"

Трехкомнатная квартира	ЭП		
	Отделочный план. М 1 : 50.		
Казань 2023	Дизайнер интерьера Любовь Спиридонова +7 9503 174 687, +7 9033 400 656 www.lyubov-designer.ru		

Стена 1

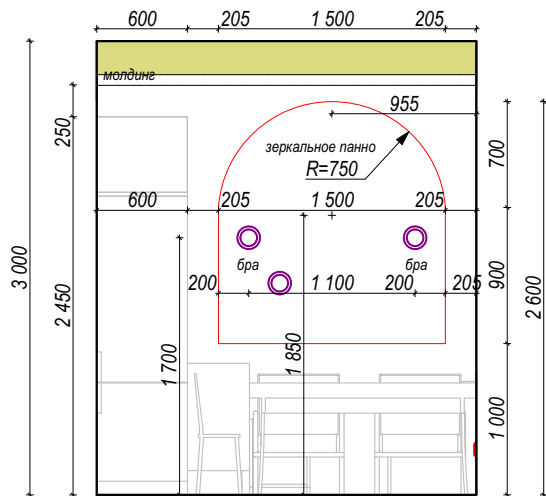

Стена 2

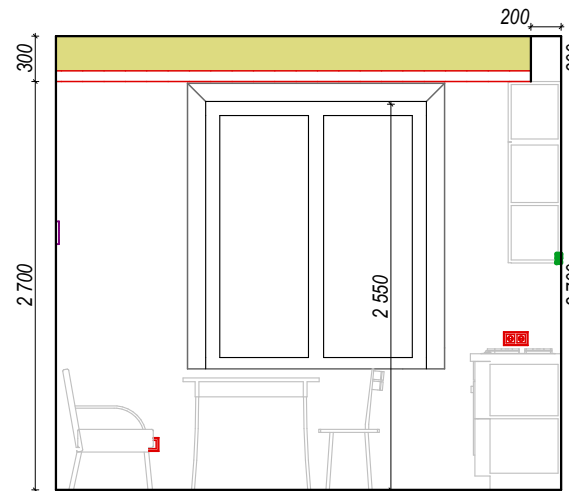

Стена 3

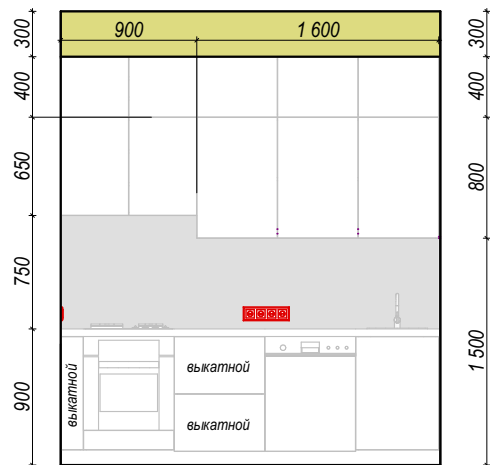

Стена 4

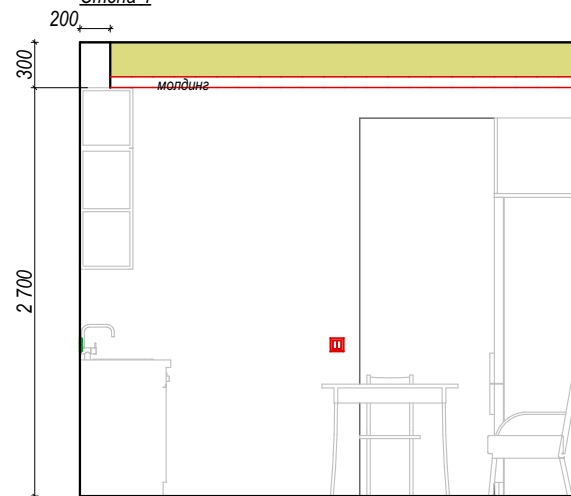

12,00 м², покраска стен и потолка (запас 10% учтен)
NCS S 3030-Y



Венецианская штукатурка "калаката" (запас 10% учтен)
1,8 м²

Трехкомнатная квартира

ЭП

Кухня. Развертки стен. М 1 : 50.

Дизайнер интерьера
Любовь Спиридонова
+7 9503 174 687, +7 9033 400 656
www.lyubov-designer.ru

Казань 2023

Душевая

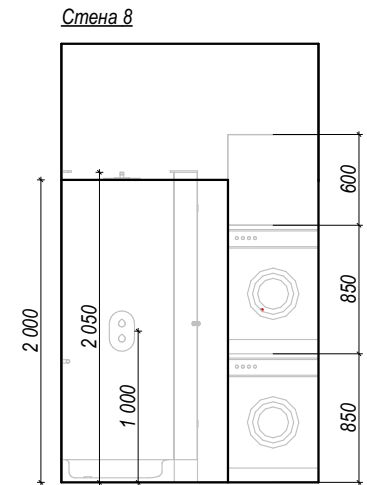
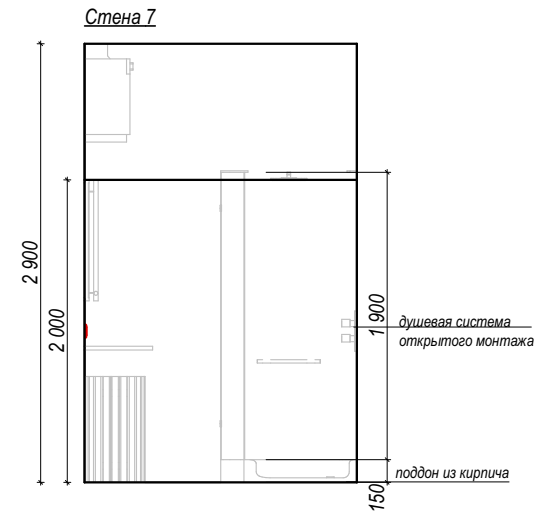
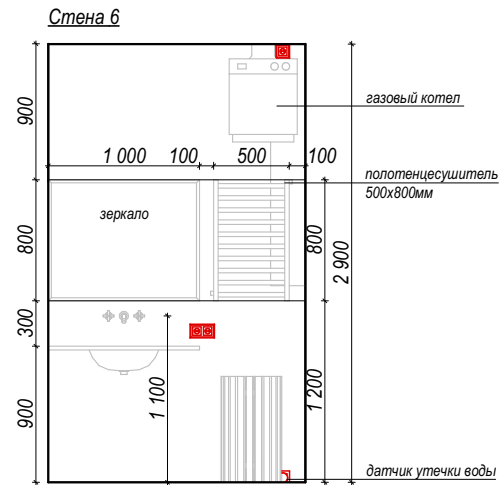
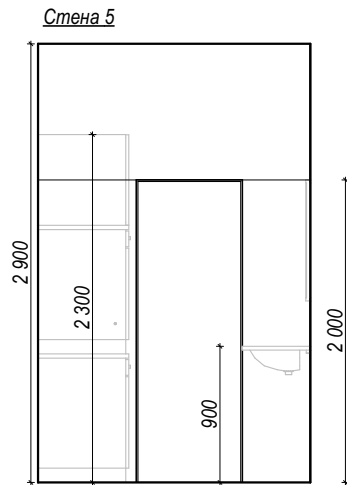

Санузел

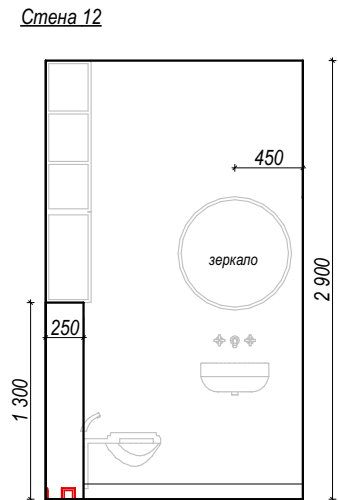
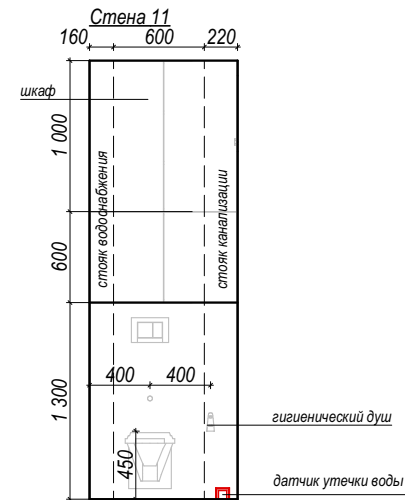
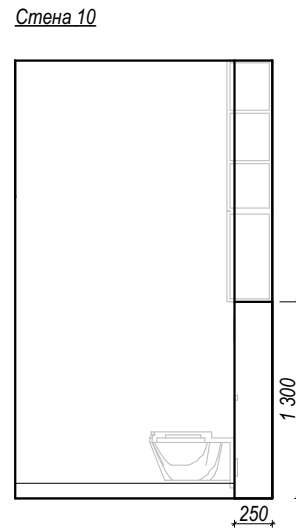
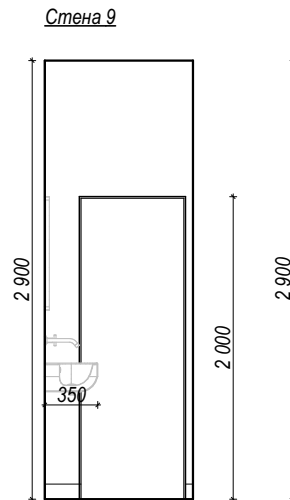

№	Спецификация сантехники и оборудования
1	душевой угол 900x900 мм
2	раковина с мебелью 450x900 мм
3	смеситель для раковины, из стены
4	полотенцесушитель 500x800 мм
5	зеркало 1000x800 мм
6	унитаз подвесной с инсталляцией
7	гигиенический душ скрытого монтажа
8	раковина подвесная 450x350 мм
9	смеситель для раковины, из стены
10	зеркало d750мм



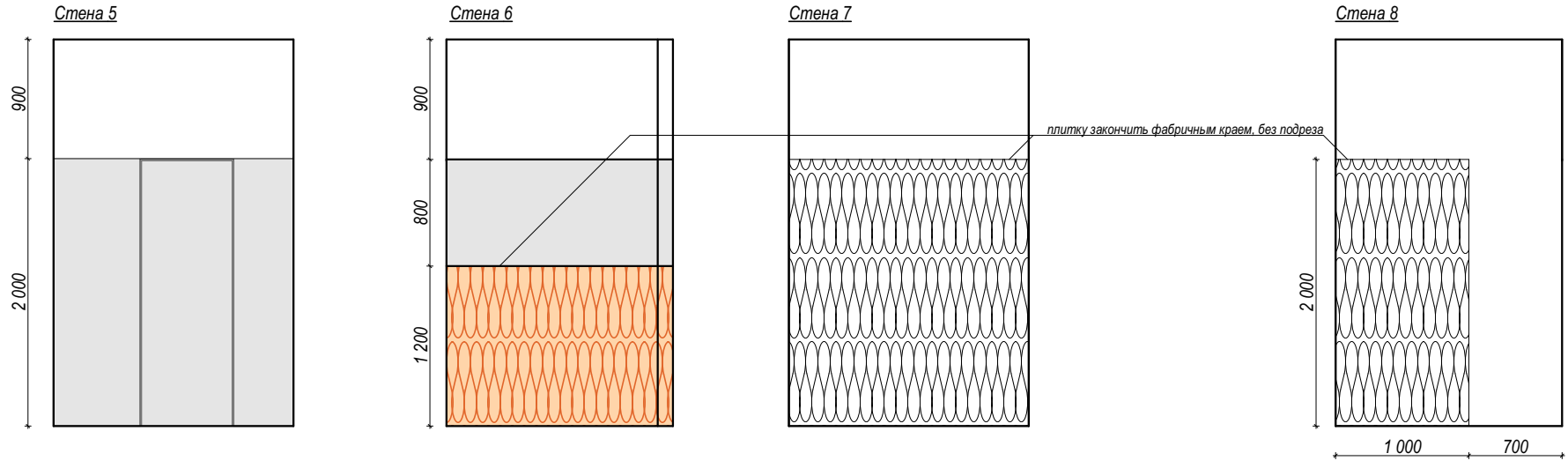

Трехкомнатная квартира	
Санузлы. Развертки стен. М 1 : 50.	

ЭП		
Дизайнер интерьера Любовь Спиридонова +7 9503 174 687, +7 9033 400 656 www.lyubov-designer.ru		

Душевая



Санузел

-  17,3 м², покраска стен (запас 10% учтен)
NCS S 2005-Y10R
-  7,2 м², покраска стен и потолка (запас 10% учтен)
NCS S 2040-Y40R
-  11,8 м², покраска стен и потолка (запас 10% учтен)
NCS S 0500-N
-  6,44 м², керамическая плитка (запас 15% учтен)
Equipe Arrow Pure White 5x25
-  2,35 м², керамическая плитка (запас 15% учтен)
Equipe Arrow Russet 5x25

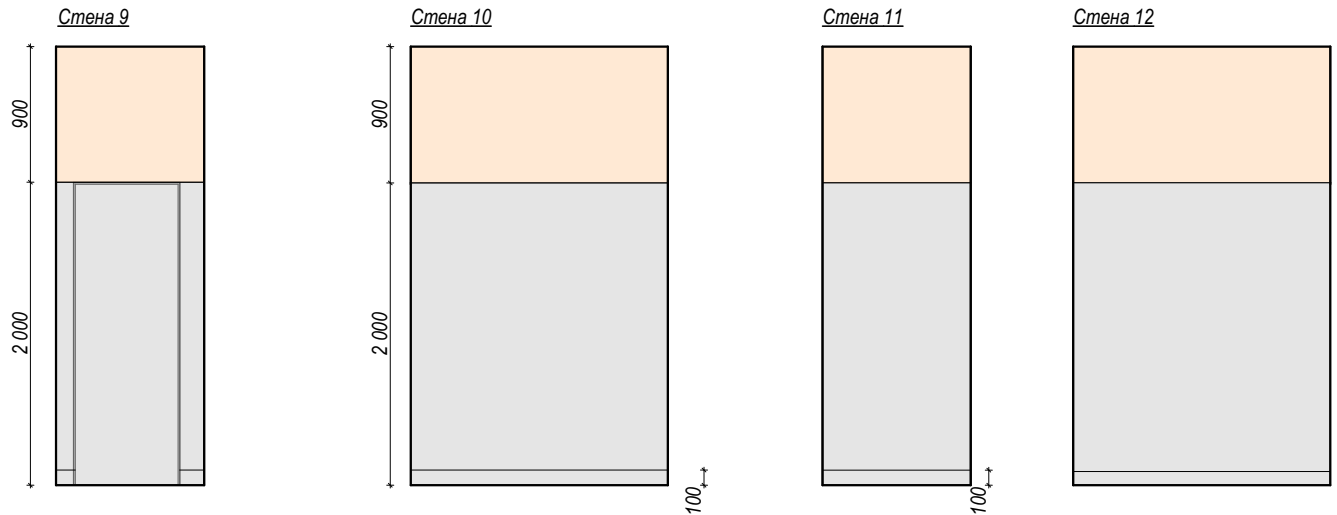

					Трехкомнатная квартира				
					Душевая. Раскладка плитки. М 1 : 50.			ЭП	
					Казань 2023			Дизайнер интерьера Любовь Спиридонова +7 9503 174 687, +7 9033 400 656 www.lyubov-designer.ru	

Спальня мамы

Стена 13

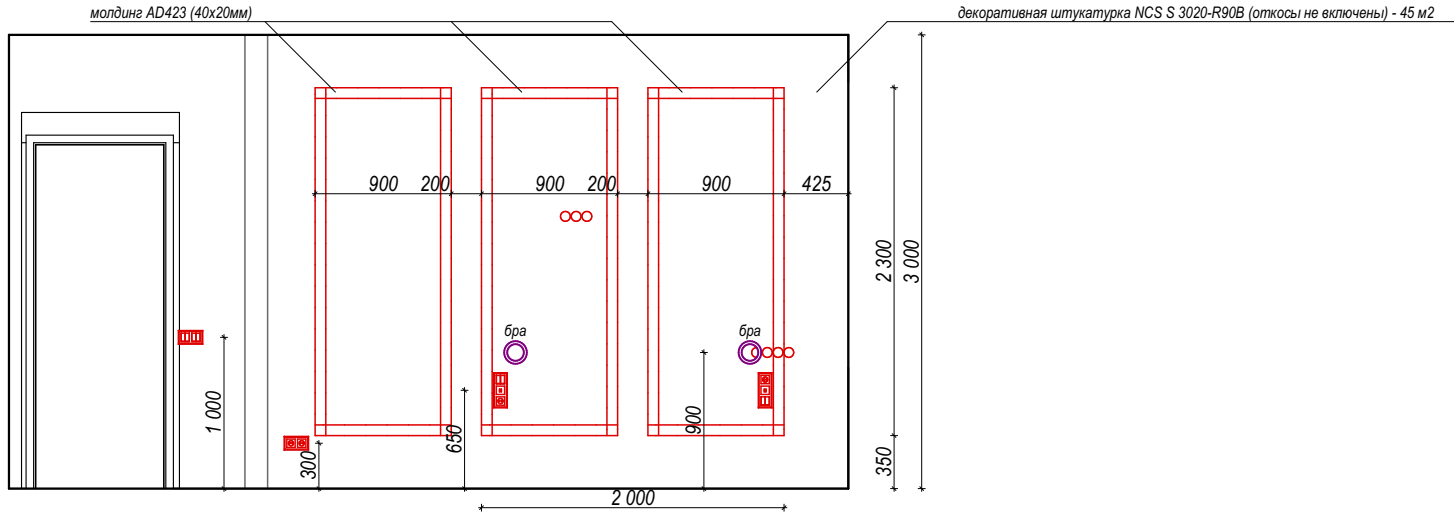

Прихожая

Стена 14

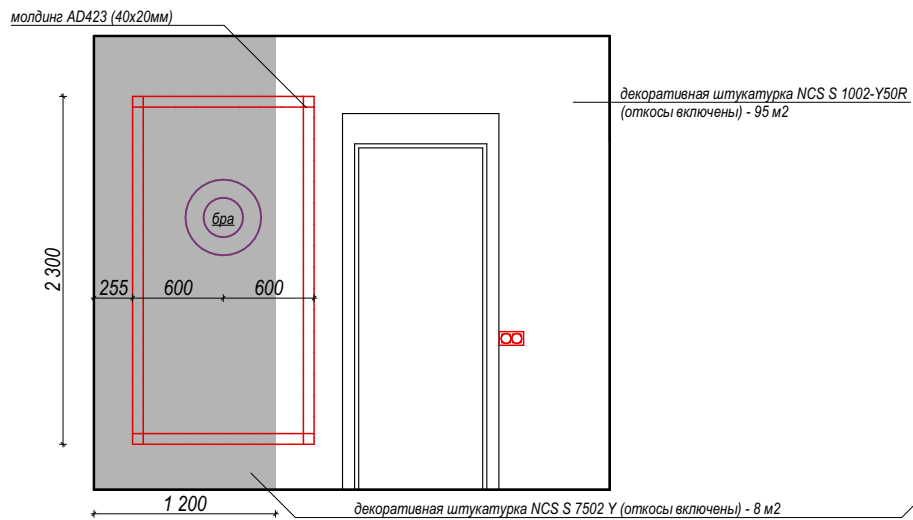

Стена 15

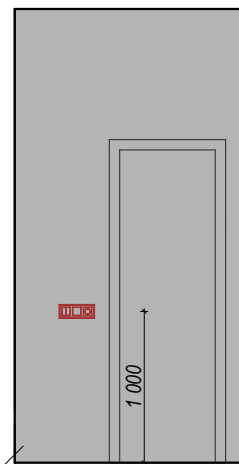

Стена 16

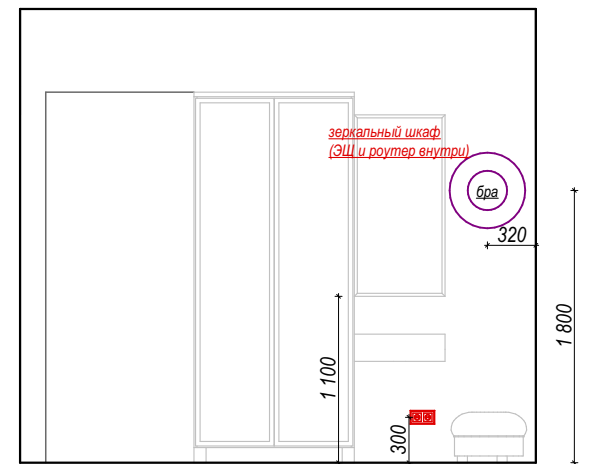

Трехкомнатная квартира

ЭП

Прихожая. Спальня мамы.
Развертки стен. М 1 : 50.

Дизайнер интерьера
Любовь Спиридонова
+7 9503 174 687, +7 9033 400 656
www.lyubov-designer.ru

Казань 2023



Прихожая. Визуализация.



Прихожая. Визуализация.

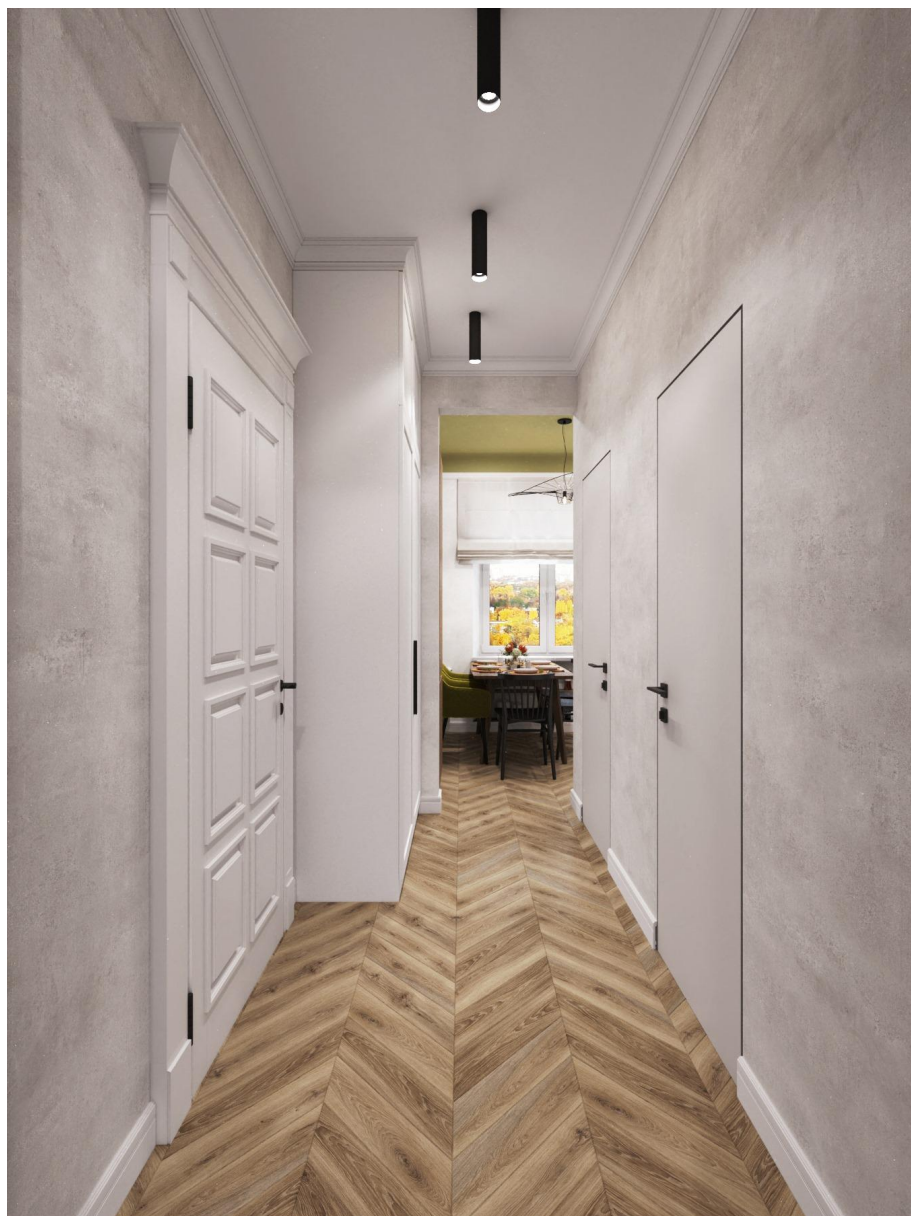

Коридор. Визуализация.



Кухня. Визуализация.



Кухня. Визуализация.



Мастер спальня. Визуализация.



Мастер спальня. Визуализация.



Мастер спальня. Визуализация.



Мастер спальня. Визуализация.



Мастер спальня. Визуализация.



Мастер спальня. Визуализация.



Спальня мамы. Визуализация.



Спальня мамы. Визуализация.



Спальня мамы. Визуализация.



Спальня мамы. Визуализация.



Спальня мамы. Визуализация.



Спальня мамы. Визуализация.



Спальня папы. Визуализация.



Спальня папы. Визуализация.



Спальня папы. Визуализация.



Душевая. Визуализация.



Душевая. Визуализация.



Санузел. Визуализация.